

MANDIK®

ТАРЕЛЬЧАТЫЙ КЛАПАН

TVPM - TVOM

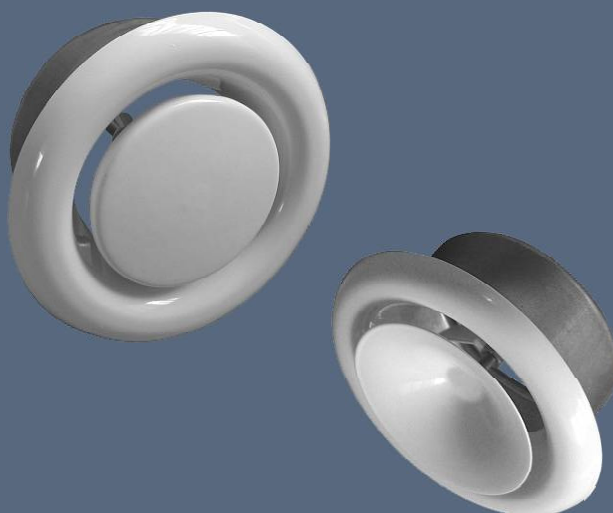

I. ОБЩЕЕ

1. Описание

Описание Клапан работает как концевой воздухотехнический элемент для распределения потока воздуха в вентилируемых или кондиционируемых помещениях. Плавная регулировка количества подаваемого воздуха на подводящих металлических клапанах TVPM и регулировка количества воздуха на металлических клапанах отвода TVOM выполняется поворачиванием тарелки клапана. После настройки положения "s" корпус клапана извлекается из втулки, положение фиксируется гайкой и клапан снова устанавливается во втулку. Корпус клапана во втулке фиксируется штыковым затвором.

2. Исполнение

2.1. Клапаны поставляются в исполнении:

- для подачи воздуха - TVPM
- для отвода воздуха - TVOM

2.2. Клапаны предназначены для работы в среде защищённой от метеоусловий категории ЗК5 по ČSN EN 60 721-3-3, в помещениях BNV по ČSN EN 1127-1 и среде AA4 по ČSN 332000-3.

3. Габариты [мм], масса [кг]

Габариты	$\varnothing D$	$\varnothing D_1$	s		масса	
			TVPM	TVOM	TVPM	TVOM
80	115	105	9 až -3	12 až -15	0,150	0,125
100	138	125	10 až -3	10 až -10	0,190	0,170
125	164	150	15 až -7	9 až -17	0,270	0,230
150	202	175	15 až -5	10 až -15	0,390	0,350
160	211	185	15 až -10	5 až -20	0,420	0,380
200	248	225	20 až -3	20 až -25	0,590	0,510

Клапан для подачи воздуха - TVPM

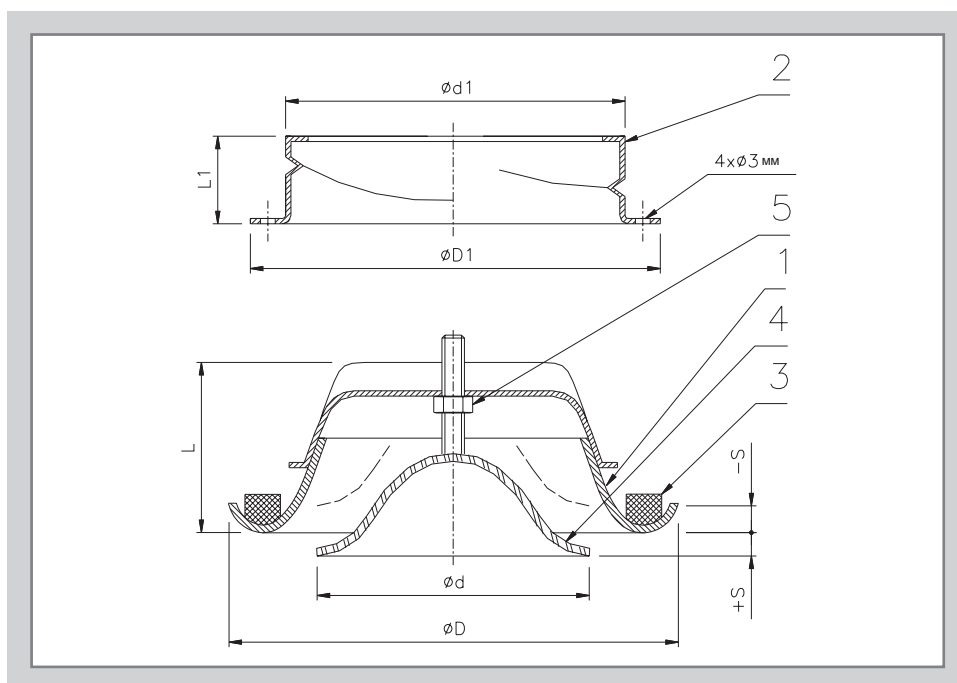

Позиция

1. Корпус клапана
2. Втулка клапана
3. Уплотнение
4. Тарелка клапана
5. Гайка

Клапан для отвода воздуха TVOM

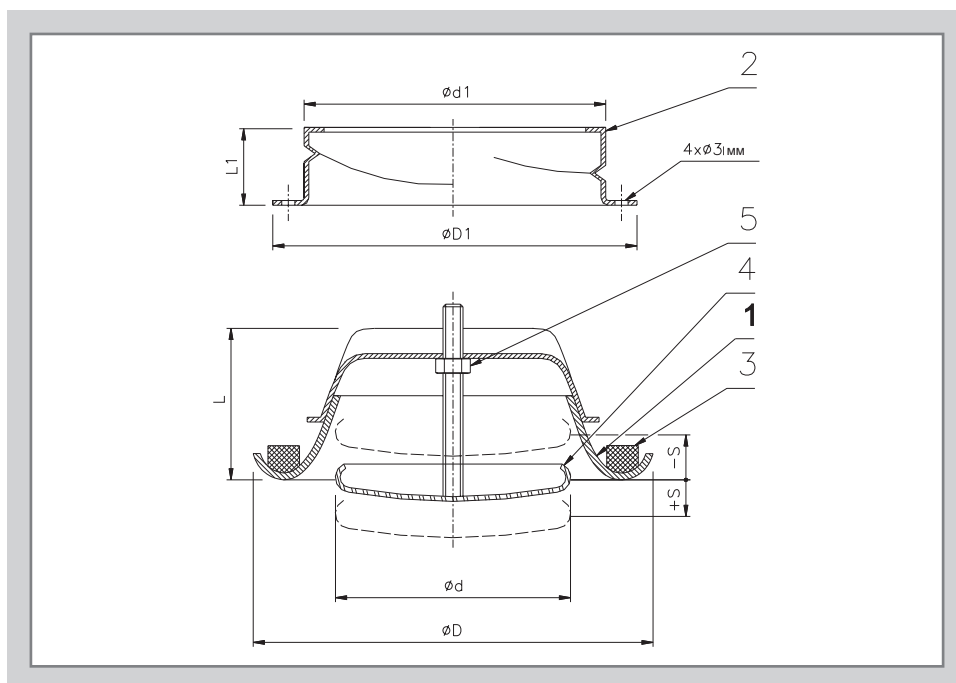

Позиция

- 1. Корпус клапана
- 2. Втулка клапана
- 3. Уплотнение
- 4. Тарелка клапана
- 5. Гайка

4. Размещение, монтаж

- 4.1. Клапаны устанавливаются в потолках, стенах и др. строительных конструкциях.
- 4.2. Для равномерного движения потока воздуха у клапанов для подачи и отвода воздуха необходимо, чтобы длина последующего за ними прямого участка трубопровода составила не менее 250 мм.

II. ТЕХНИЧЕСКИЕ ДАННЫЕ

5. Расчётные и определяющие величины

- \dot{V} [м³.ч⁻¹] - расход воздуха на 1 клапан
- s [мм] - расстояние отметки установки тарельчатого клапана от нулевого положения
- Δp_c [Па] - суммарная потеря давления при $\zeta = 1,2 \text{ кг.м}^{-3}$
- L_{WA} [дБ(A)] - уровень акустической мощности

Клапан для подачи воздуха TVPM

Размер	80	100	125	150	160	200
\dot{V}_{max} [м ³ .ч ⁻¹]	60	90	150	200	200	250

Клапан для отвода воздуха TVOM

Размер	80	100	125	150	160	200
\dot{V}_{max} [м ³ .ч ⁻¹]	60	90	150	200	200	250

6. Потери давления и уровня акустической мощности

6.1. Клапан для подачи воздуха TVPM

TVPM 80

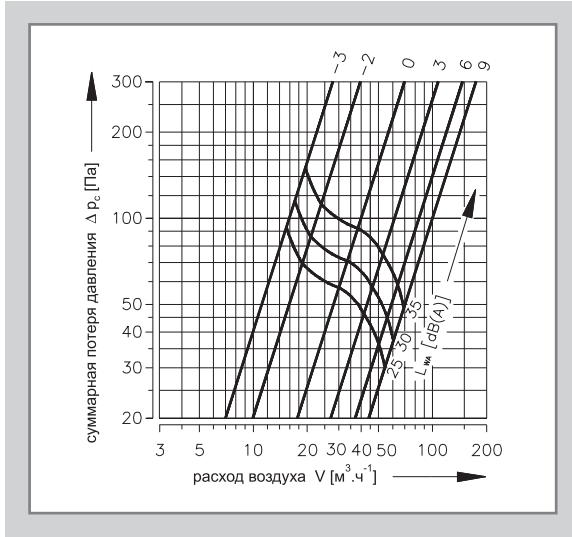

TVPM 100

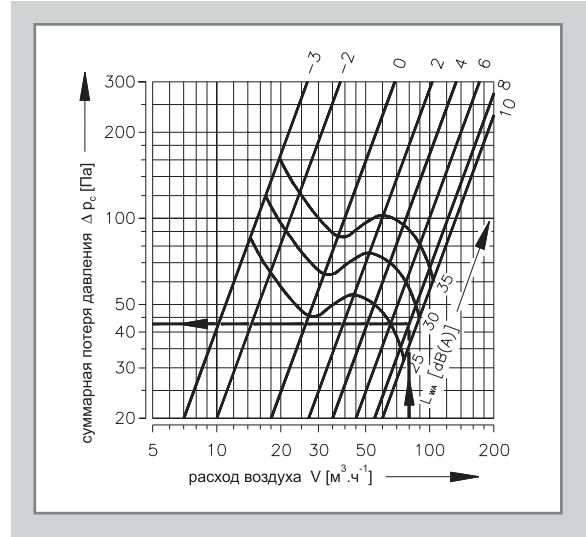

TVPM 125

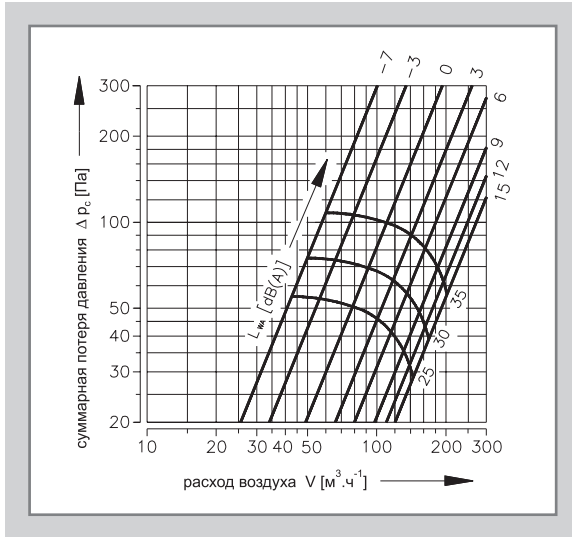

TVPM 150

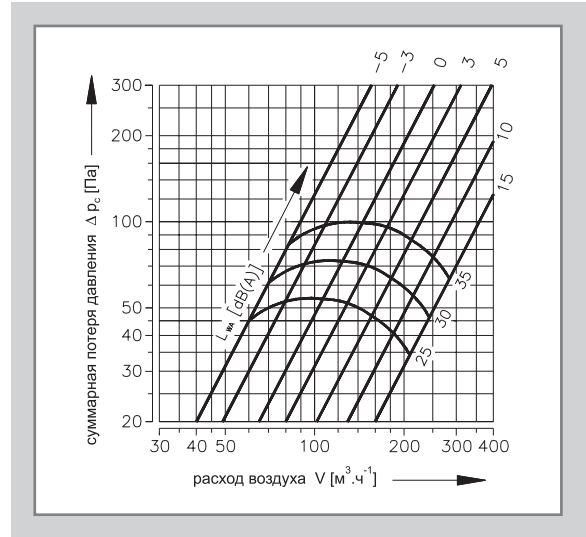

TVPM 160

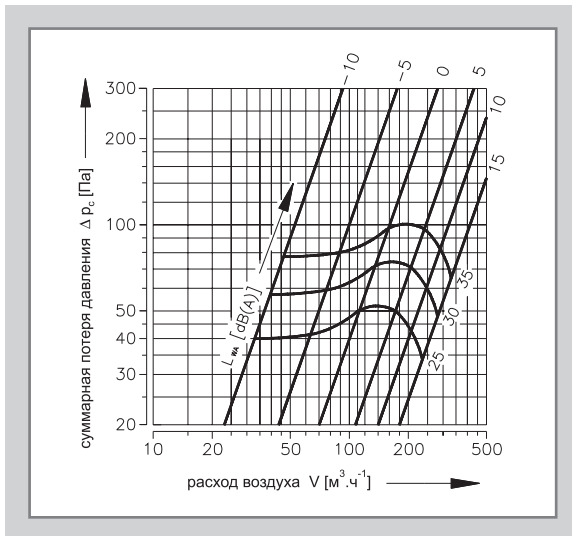

TVPM 200

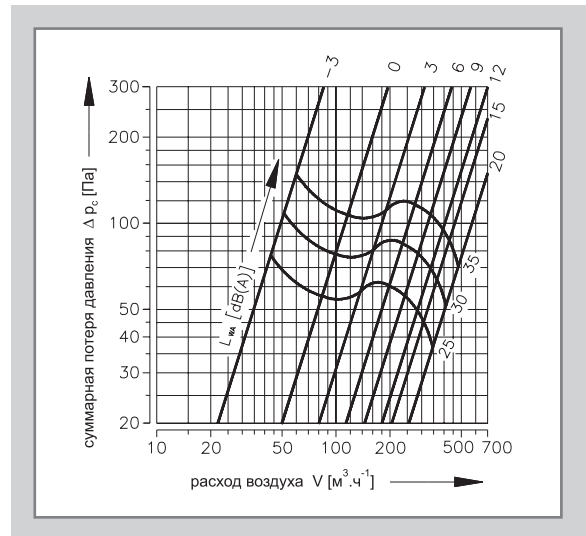

6.2. Клапан для отвода воздуха TVOM

TVOM 80

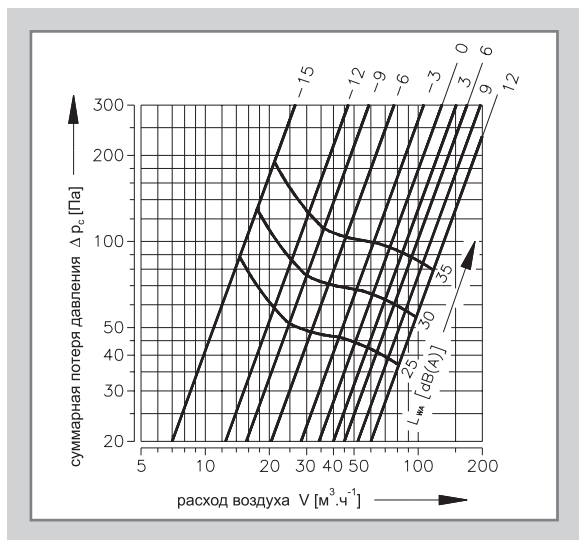

TVOM 100

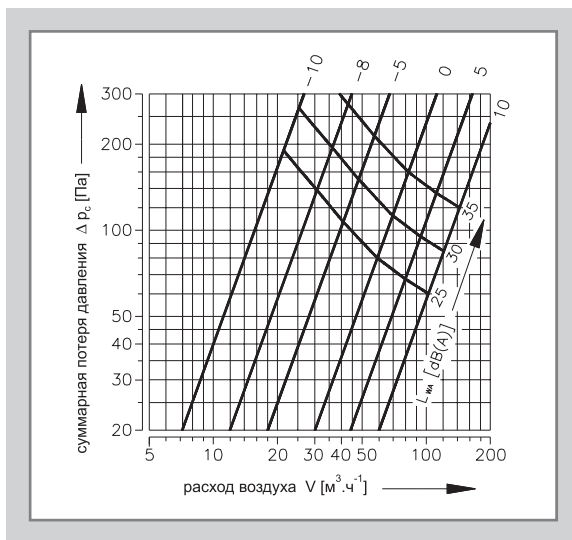

TVOM 125

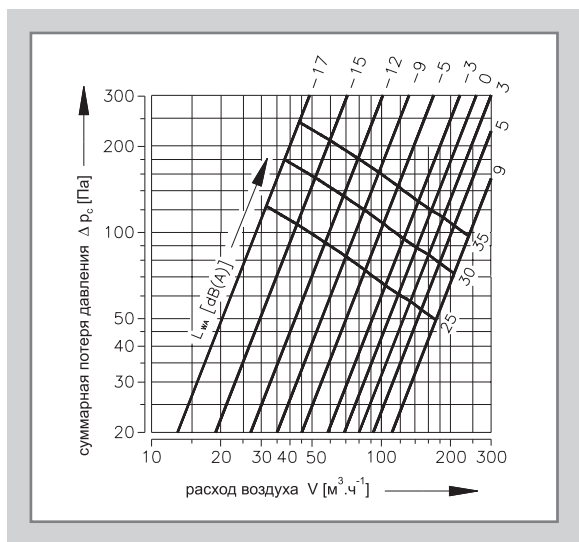

TVOM 150

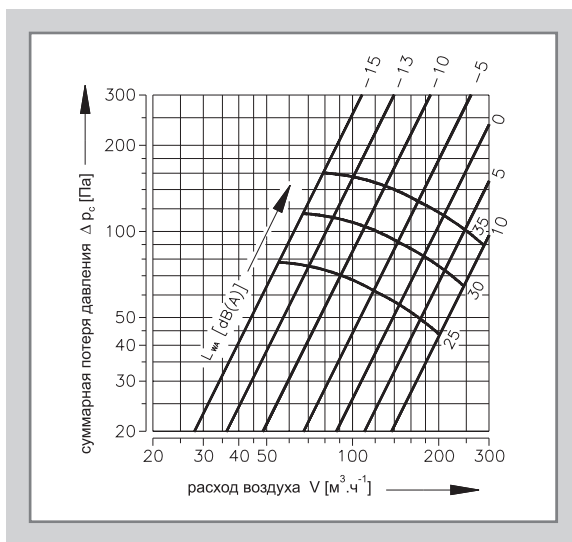

TVOM 160

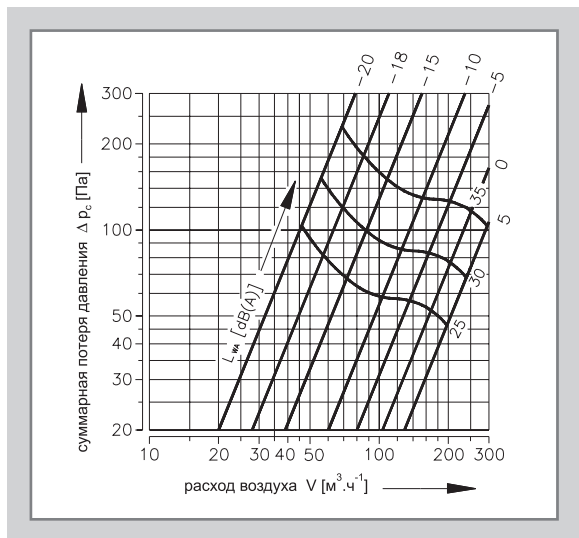

TVOM 200

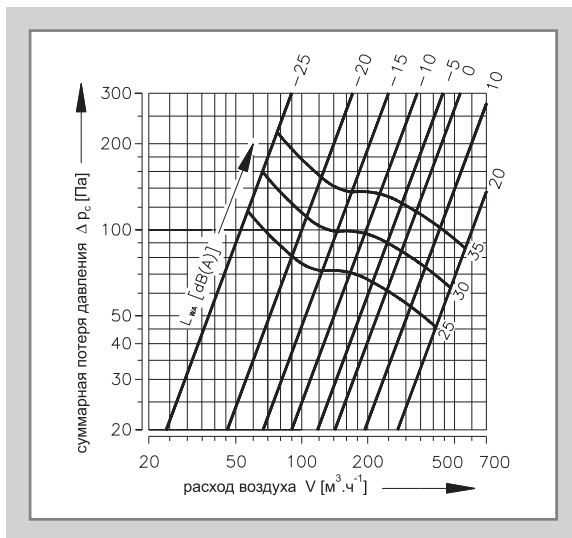

Пример

Заданы величины: Тарельчатый клапан TVPM 100

$$\dot{V} = 80 \text{ м}^3 \cdot \text{ч}^{-1}$$

$$s = 8 \text{ мм}$$

Диаграмма 2: $\Delta p_c = 43 \text{ Па}$

$$L_{WA} = 28 \text{ дБ(А)}$$

III. ДАННЫЕ ДЛЯ ЗАКАЗА

ТАРЕЛЬЧАТЫЙ КЛАПАН	TVPM	80	TRM 028/03
тип: _____			
TVPM - подача воздуха TVOM - отвод воздуха			
размер _____			
технические условия _____			

7. Материал, отделка

Корпус и тарелка клапана изготовлены из стального листа с покрытием из белого лака RAL 9010 на эпоксиполиэфире, втулка изготовлена из оцинкованного металлического листа.

IV. КОНТРОЛЬ, ИСПЫТАНИЯ

- 8.1. Контроль размеров производится с помощью стандартных измерительных приборов, в соответствии со стандартом на размеры без допусков обычно применяемом в воздухо-технических системах.
- 8.2. Производится межоперационный контроль основных размеров деталей на соответствие чертежам.
- 8.3. После сборки выполняется контроль работоспособности клапана.

V. УПАКОВКА, ТРАНСПОРТИРОВКА, СДАЧА-ПРИЁМКА, ХРАНЕНИЕ

- 9. Транспортировка клапанов производится навалом на закрытых средствах транспорта. По согласованию с заказчиком клапаны могут быть отгружены на поддонах или в решётчатых ящиках.

Во время транспортных и складских операций клапаны нужно беречь от механических повреждений. При отгрузке в таре – используется тара одноразового пользования и её стоимость не входит в стоимость клапанов, а рассчитывается в соответствии с положениями закона 477/2001 Sb.
- 10. Сдачей-приёмкой товара считается передача товара перевозчику, если в заказе не указано иное.
- 11. Клапаны следует хранить в закрытых помещениях без агрессивных испарений, газов и пыли, при температуре окружающей среды в диапазоне от минус 5 до плюс 40 °C и влажности воздуха не более 80 %.
- 12. Гарантия производителя: 24 месяца с даты отгрузки.
- 13. В комплект поставки входит тарельчатый клапан в сборе.

VI. МОНТАЖ, ОБСЛУЖИВАНИЕ, ТЕХУХОД, РЕВИЗИЯ.

14. Монтажные работы сводятся к установке клапана в воздухотехническую распределительную систему.

VII. СМЕЖНЫЕ СТАНДАРТЫ, ИНСТРУКЦИИ, ПРОТОКОЛЫ:

ČSN 332000-3:1995	Электротехнические правила. Определение основных характеристик
ČSN EN 1127-1:1998	Взрывоопасные устройства. Предотвращение взрыва и защита перед взрывом
ČSN EN 60 721-3-3:1997	Классификация условий среды

Адрес фирмы:
VLASTIMIL MANDÍK
Nádražní 509
267 24 Hostomice p. Brdy
Тел.: +420 311 584 811
Факс: +420 311 584 810, +420 311 584 382
e-mail: mandik@mandik.cz
www.mandik.cz

Составитель: Фирма MANDÍK – конструкторский отдел
© 2003

Наш ближайший агент:

